



**MĚNĚ ZNEČIŠTĚNÍ  
MĚNĚ ALERGIÍ  
VÍCE ZDRAVÉHO VZDUCHU**

**Aldes znovu vyvinul ventilaci.**

**EasyHOME®**

První řada podtlakové ventilace s filtrací vzduchu

**CENTRÁLNÍ PODTLAKOVÁ VENTILACE  
PRO RESIDENČNÍ APLIKACE**





# #HealthyLiving

**Aldes opět posunul ventilaci o úroveň dále.**

Bez ohledu na místo nebo typ obydlí chce každý obyvatel dýchat zdravý vzduch.

Pokud chcete zajistit tento cíl, potřebujete spolehlivé ventilační řešení, které se snadno integruje do novostaveb i rekonstrukcí. Protože naši vývojáři každý den přemýšlí jak vylepšit prostředí ve Vašich obydlich, jak usnadnit integraci a montáž, vyvinul ALDES řadu **EasyHOME®**, první systém podtlakové ventilace které filtruje venkovní vzduch a může být napojena na Váš mobilní telefon.

**Poznejte rozdíl s ventilací EasyHOME®.**



## KLÍČOVÉ INFORMACE

ALDES vytvořil  
**#HealthyLiving** ...

... nabízí každému zdravý život  
díky čistšímu vzduchu který  
dýcháme.

DÍTĚ vdechne

**2x** více **ZNEČIŠTĚNÍ**  
než dospělý.

**96%**

POPULACE je vystaveno koncentracím **JEMNÝCH PRACHOVÝCH ČÁSTIC** překračujících zdravotní limit stanovený WHO.

**25%**

populace jsou **ALERGICI**.

**3000 PPM**

je obsah **CO<sub>2</sub>**  
v ložnici obývané **DVĚMI OSOBAMI**<sup>(1)</sup>.

**50%**

**OBYDLÍ JE KONTAMINOVÁNO :**  
VOC, formaldehydy (barvy, vaření,  
úklidové produkty, atd.).

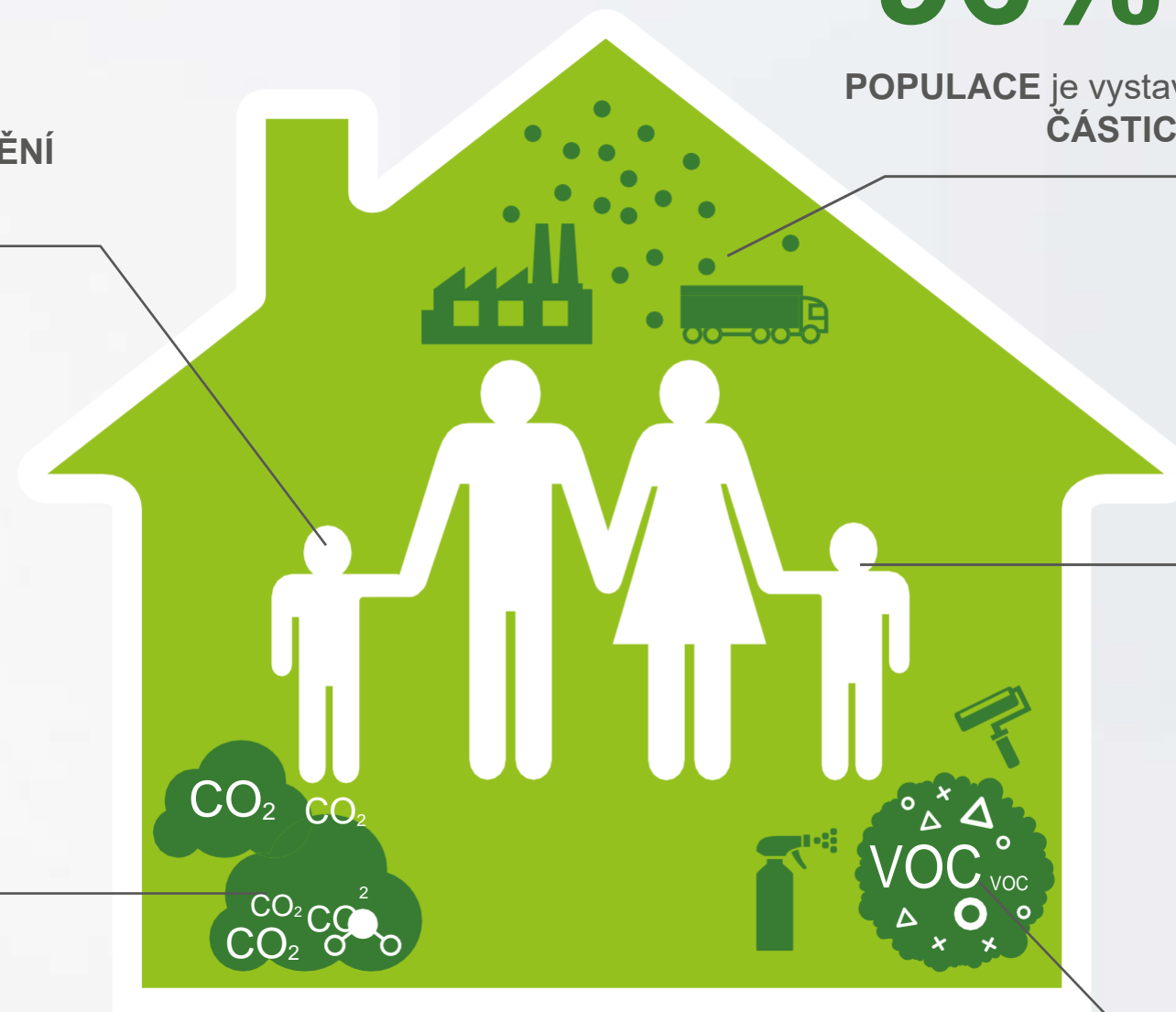

(1) WHO doporučený limit = 1000 PPM

## EasyHOME®, PRVNÍ SYSTÉM VENTILACE A FILTRACE VZDUCHU SE VZDÁLENÝM DOHLEDEM

### PRINCIP PODTLAKOVÉ VENTILACE

- ① Čerstvý vzduch vstupuje do místností přísávacími štěrbinami
- ② Znečištěný vzduch je odsáván ze sanitárních místností a kuchně
- ③ Centrální větrací jednotka.
- ④ Vzduch je vyfukován mřížkou nebo střešním komínkem.

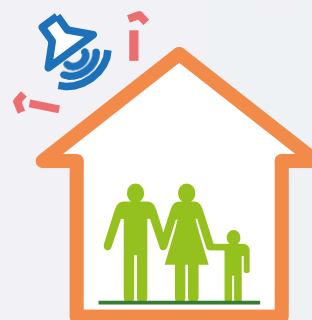
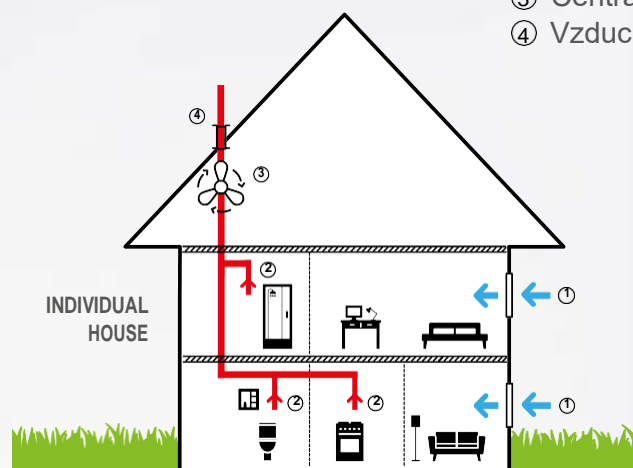

S řešením Aldes nebudete muset dále otevírat okna abyste větrali. Zbavíte se tedy venkovního hluku a vytvoříte tichou a klidnou domovní pohodu.

### VĚTRAT NEBO FILTROVAT

#### VENTILACE PŘINÁŠÍ:

- **Výměna vzduchu**, odstraňování vlhkosti a znečištění z interiéru.
- **Přivádění čerstvého vzduchu** do obydlí.

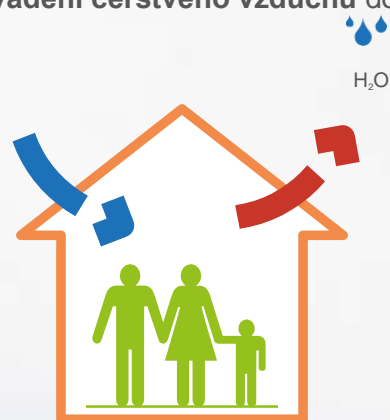

#### FILTRACE PŘINÁŠÍ:

- **Výměna vzduchu.**
- **Odstraňování vnitřního znečištění** dle sensorů CO<sub>2</sub>, VOC (těkává organická látka) a H<sub>2</sub>O (vlhkosti).
- **Filtrace venkovního znečištění** na přiváděném vzduchu: pyl, jemné prachové částice, bakterie.

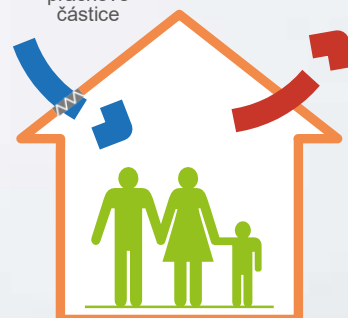
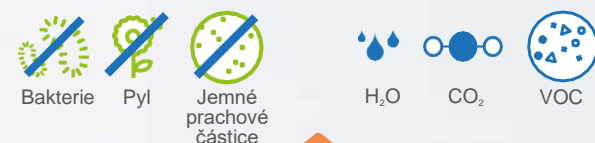

## VĚTRAT NEBO FILTROVAT?

### VENTILACE A FILTRACE



#### EasyHOME® PureAIR

- Přiváděný vzduch je filtrován tak, aby do obydlí nevstupoval pyl, jemné prachové částice a bakterie.
- Vnitřní vzduch je odsáván spolu s CO<sub>2</sub>, VOC, vlhkostí atd. která vzniká uvnitř budovy.
- Množství větraného vzduchu se automaticky upravuje na základě požadavků ze sensorů znečištění, které měří kvalitu odsávaného vzduchu.

### VENTILACE



#### EasyHOME® Hygro

- Množství větraného vzduchu je automaticky upravováno na základě vlhkosti a přítomnosti osob v místnosti, tím je zajištěna vysoká kvalita vnitřního prostředí.
- Průtok vzduchu je redukován na minimum v době nepřítomnosti osob pro minimalizaci tepelných ztrát.
- Když vlhkost vzduchu uvnitř bytu vzroste (díky dýchání, sprchování, vaření, atd.), systém automaticky zvýší množství větraného vzduchu.
- Průtok vzduchu je automaticky upravován v každé místnosti díky řízeným přísávacím štěrbinám a odtahovým mřížkám.



#### EasyHOME® Auto

- Vzduch je konstantně a stále měněn v obydlí.
- Přísávací štěrbinu udržují konstantně přísun venkovního vzduchu bez ohledu na venkovní podmínky (vítr, tlakový rozdíl, atd.).
- Odsávaný vzduch je odtahován mřížkami v sanitárních místnostech a kuchyni.

# EasyHOME®, NAVRŽENO PROFESIONÁLY

## JEDNODUCHÉ ELEKTRICKÉ PŘIPOJENÍ

Kryt na pantech a  
bezšroubková svorkovnice.



## INSTALACE V JAKÉKOLI POZICI



## TICHÉ

Vestavěné silentbloky

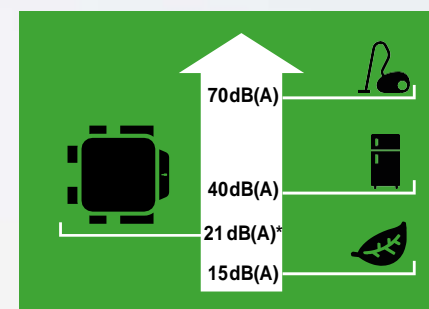

## NEJTENŠÍ VE SVÉ TŘÍDĚ!\*\*



## RYCHLÉ UPEVNĚNÍ

potřebujete pouze 2 šrouby!



## INTUITIVNÍ

Značení napojení  
piktogramy.



\* Akustický tlak měřený na kuchyňské mřížce ve vzdálenosti 2 m (minimum).  
\*\*Mezi výrobky své kategorie na francouzském trhu, říjen 2017.

## 100% PODPORA VZDUCHOTECHNICKÉHO POTRUBÍ



Nové napojení pro Optiflex  
2<sup>nd</sup> polovina 2018

## KOMPATIBILNÍ S POTRUBÍM OPTIFLEX

- 100 % vzduchotěsnost.
- Měňší tlakové ztráty v potrubním systému.
- Jistota správné a funkční instalace.

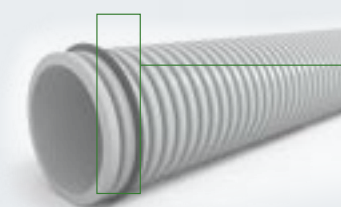

S potrubím **Optiflex** máte pod kontrolou těsnost potrubního systému: Pro zajištění maximální kvality ventilačního systému nabízí Optiflex výbornou těsnost díky spojům s těsnícími kroužky.

Potrubí je vyrobeno z HDPE bez PVC a neuvolňuje žádné Těkavé organické látky (VOC).  
Také díky anti-statické a anti-bakteriální\* úpravě povrchu ionty stříbra, je omezen růst bakterií a jejich držení uvnitř potrubí.



## KOMPATIBILNÍ S ALGAINE

- Patentovaný EasyCLIP® systém



EasyCLIP®  
Exklusivně pro  
Aldes

\*Optiflex je dodáván v anti-statické a anti-bakteriální úpravě, nebo pouze v anti-statické úpravě.

# PRŮVODCE VÝBĚREM

EasyHOME® PureAIR - p12 > p19

EasyHOME® Hygro - p20 > p23

EasyHOME® Auto - p24 > p25

VENTILACE A FILTRACE

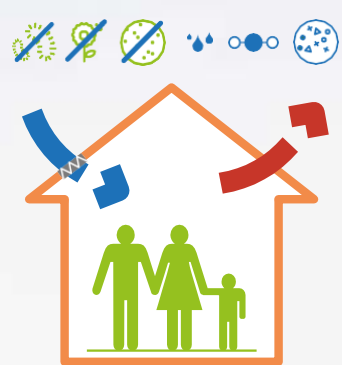

Renovace

Novostavba

VENTILACE

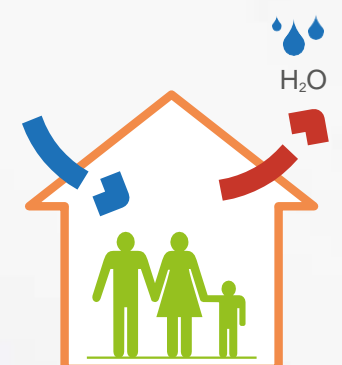

Renovace

Novostavba



## RODINNÝ DŮM

Půda

### EasyHOME® PureAIR

Classic Premium Connect<sup>1)</sup>



Nemáme řešení pro ventilaci s filtrací vzduchu v půdním prostoru

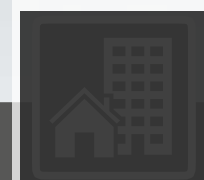

## RD NEBO BYT

Více-umístění

### EasyHOME® PureAIR Compact

Classic Premium Connect<sup>1)</sup>



### InspirAIR Home



### EasyHOME® Hygro Classic



### EasyHOME® Auto Classic



### EasyHOME® Hygro Compact Classic



### EasyHOME® Auto Compact Classic



### EasyHOME® Hygro Premium



### EasyHOME® Hygro Compact Premium



# EasyHOME® PureAIR PRVNÍ PODTLAKOVÁ VENTILACE REAGUJÍCÍ NA VÍCE TYPŮ ZNEČIŠTĚNÍ



Dýchat zdravý, čistý vnitřní vzduch se stále kontrolovanou kvalitou je nyní možné díky **EasyHome® PureAir**. Systém podtlakové ventilace který je velmi jednoduše integrovatelný, s osvědčenou spolehlivostí.

## Filtrace venkovního vzduchu

**AirFILTER®** je první přívodní štěrbinová filtrace která zbavuje vzduch pylu, jemných prachových částic a bakterií.

## Sensor znečištění

**EasyHOME® PureAIR** je vybaven senzorem měřící znečištění vzduchu odsávaného z bytu. Přišla návštěva, nebo jste něco spálili na plotně? Režim "Návštěva" nebo "Boost" zajistí rychlou výměnu vzduchu.

## Podpora více typů potrubí

**EasyHOME® PureAIR** je první systém podtlakové ventilace který je kompatibilní se systémem Optiflex i standardním flexibilním potrubím.

## Maximálně jednoduchá montáž

2 vruty jsou dostatečné pro uchycení **EasyHOME® PureAIR Compact** na zeď, na strop, na podlahu, nebo na šikmé roviny. Instalace je maximálně intuitivní díky piktogramům a zjednodušenému elektrickému připojení.

## Reaguje na znečištění



**TICHÁ**  
vestavěné antivibrační pásy.

Prozkoumejte celý sortiment **EasyHOME® PureAIR** na straně 26.



(1) Standard pro **EasyHome® PureAIR Connect** - Možný doplněk pro **EasyHome® PureAIR Premium**.  
(2) Začíná na 21 dB(A) (Akustický tlak na mřížce **ColorLINE®** v kuchyni, vzdálenost 2 m).  
(3) Možné provedení do půdního prostoru ve verzi **EasyHome® PureAIR Classic**.



## VÍCE ČISTÉHO VZDUCHU KAŽDÝ DEN



EasyHOME® PureAIR hlídá kvalitu vzduchu který dýcháte 24 hodin denně a umožňuje nastavit 4 režimy výměny vnitřního vzduchu dle programovacího kalendáře.

### Režim dovolená

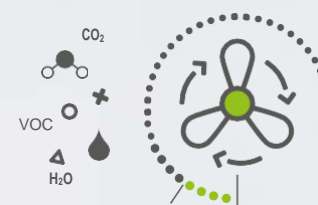

Minimální výměna vzduchu když jste na dovolené.

### Režim Boost

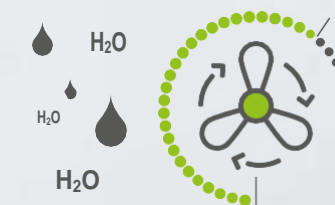

Vysoký výkon je automaticky spuštěn pokud stoupne vlhkost vzduchu v místnostech.

### Režim standard

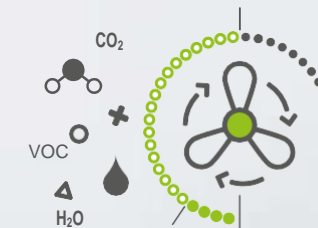

Senzor měřící kvalitu odsávaného vzduchu z obydlení 24 hodin denně, vyhodnocuje CO<sub>2</sub> a VOC, a automaticky upravuje množství větraného vzduchu. To zajišťuje čistý vzduch po celý den.

### Režim návštěva

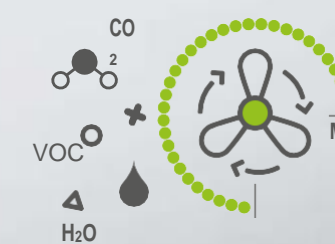

Máte návštěvu? EasyHOME® PureAIR upraví svůj výkon na maximum, tak aby zajistil maximální komfort a dobrou kvalitu vzduchu.



## AirFILTER®, PRVNÍ PŘÍVODNÍ ŠTĚRBINA KTERÁ FILTRUJE VENKOVNÍ VZDUCH



### Více čistého vzduchu

AirFILTER® je vybaven filtrem který zachycuje znečištění na vstupujícím vzduchu.

### Více integrace

AirFILTER® využívá standardizovaný otvor a díky tomu může být rychle namontována na místo standardních štěrbin.

### Více komfortu

Vstupní otvory jsou orientovány směrem ke stropu, proud vzduchu je tedy téměř necitelný a neobtěžuje obyvatele.

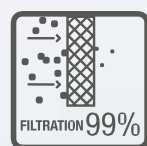
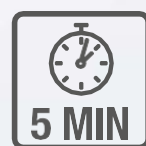

## ColorLINE®, PRVNÍ ŘADA VÍCE-BAREVNÝCH MŘÍŽEK KTERÁ SE PŘISPŮBÍ VŠEM INSTALACÍM A VŠEM INTERIÉRŮM

### Více barev!

15 barevných variant dává netušené možnosti personalizace.

### Více kompatibility

Přispůsobí se téměř všem zděřím na trhu (ø 80 - od 70 do 78 mm a ø 125 - od 116 do 125 mm)  
Montáž na zeď nebo na strop.

### Více komfortu

Nastavitelný proud vzduchu  
Ultra tiché <sup>(1)</sup>.

### Více promyšlený design

Shodná krycí deska pro oba průměry.  
Krycí desku vyměníte bez použití nástrojů!

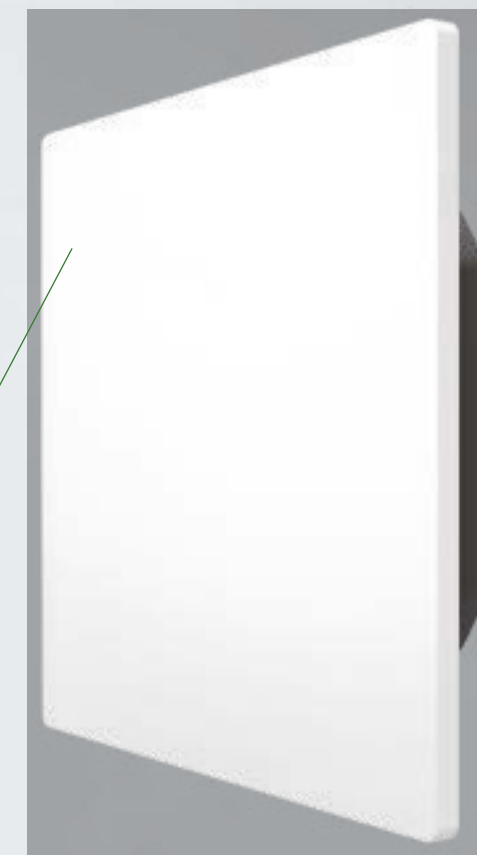

### Použijte aplikaci Aldes ColorLINE® pro přenesení Vašich představ do reality!

Tato aplikace je jednoduchá a zajistí Vám lepší představu jak bude mřížka ColorLINE® korespondovat s interiérem vašeho bytu.

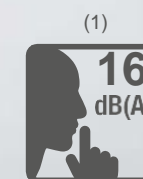

(1) od (měřeno ve 2m). Ø 80: 16 dB(A) / Ø 125: 17dB(A)

**AldesConnect™ :**  
**PRVNÍ APLIKACE ALDES, KTERÁ**  
**VÁM UMOŽNÍ SLEDOVAT KVALITU**  
**VNITŘNÍHO A VNĚJŠÍHO VZDUCHU**  
**Z VAŠEHO TELEFONU**

Real-time sledování  
 kvality vnitřního prostředí díky  
 sensorům znečišťujících látek.

**Aldes**  
**Connect™**

Upozornění zobrazující  
 úroveň zanesení filtrů a  
 potřebu jejich výměny.



Sledujte aktuální kvalitu vnitřního a vnějšího  
 vzduchu, a předpověď kvality venkovního  
 vzduchu v následujících hodinách.

Jednoduché a intuitivní  
 programování hodinu po  
 hodině, den po dni.

4 režimy výkonu: Prázdniny, Auto, Boost, Návštěva.  
 umožní upravit intenzitu výměny vzduchu dle Vašeho  
 životního stylu.



Dosupné pouze pro EasyHOME® Compact PureAIR verze Connect a verzi Premium, s modemem AldesConnect™.

# EasyHOME® Hygro

## PRVNÍ 100% EFEKTIVNÍ ŘEŠENÍ S PODPOROU VÍCE TYPŮ POTRUBÍ

EasyHOME® Hygro reguluje množství větraného vzduchu v závislosti na relativní vlhkosti kterou vyhodnocují odtahové mřížky Bahia Curve a přívodní štěrby.

### Regulace dle vlhkosti

Bez ohledu na počet lidí v bytě nebo jejich činnost, EasyHOME® Hygro zajistí ventilaci která vyhoví Vašim požadavkům. Vlhkostí řízené přívodní štěrby a odtahové mřížky vyhodnocují vlhkost v každé místnosti a upravují množství větraného vzduchu aktuálním potřebám.

### Podpora více typů potrubí

EasyHOME® Hygro je první systém podtlakové ventilace který je kompatibilní se systémem Optiflex i standardním flexibilním potrubím.

### Jednoduchá instalace

Montáž EasyHOME® Hygro je jednoduchá a intuitivní díky piktogramům a zjednodušenému elektrickému připojení. Verze pro půdní prostory může být zavěšena pro eliminaci přenosu vibrací na konstrukci střechy. Pro upevnění verze Compact stačí pouze dva vruty.

### Úspora energií

EasyHOME® Hygro vybavené energeticky úsporným motorem Micro-Watt, šetří Vaši peněženku díky snížené spotřebě elektrické energie a přesné regulaci snižující energetické ztráty objektu.

Reaguje na znečištění

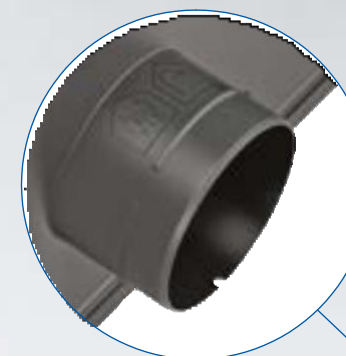

INTUITIVNÍ  
Značení napojení  
piktogramy

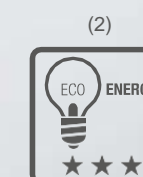
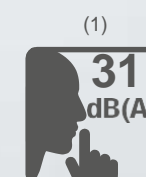
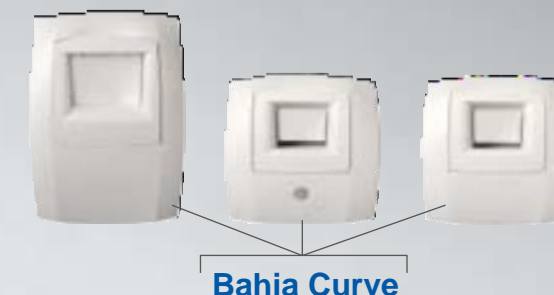

(1) Začíná na 31dB(A) (Akustický tlak na mřížce Bahia Curve v kuchyni, vzdálenost 2 m.)  
 (2) Verze Premium.  
 (3) Také dostupné v provedení COMPACT.

# OPTIFLEX® POTRUBNÍ SYSTÉM PRO RYCHLOU A SNADNOU INSTALACI

Řada **OPTIFLEX®** splňuje všechny požadavky na moderní potrubní systém. Umožňuje instalaci do stropů, stěn i podlah v novostavbách i rekonstrukcích. Jedná se o nejkomplexnější potrubní systém na trhu.



**EasyHOME®** spolu s **OPTIFLEX®**

- 100 % vzduchotěsný.
- Nižší tlakové ztráty potrubí.
- Garantovaná funkčnost instalace.

**S OPTIFLEX®,** vydrží Váš systém věčně.

Trubky Optiflex jsou z vnější strany korugovány tak aby vydržely i hrubou manipulaci na stavbě. Díky tomu nehrozí riziko roztrhnutí, rozdrcení nebo zlomení. Vnitřní strana s antistatickou úpravou je hladká pro minimalizaci tlakových ztrát a rizika zanášení.



**Nové připojení  
OPTIFLEX®\***



**Pro potrubí Ø 90 mm**

Pouze 8 položek pro kompletní celého potrubního systému.



Antistatická trubka

Koleno

Těsnění

Napojení\*

Flexibilní zděf pro sanitární prostory\*

Y-kus\*

Flexibilní zděf pro kuchyni\*

Flexibilní napojení\*

\*Dostupné od roku 2019.



# EasyHOME® Auto PERFEKTNĚ PROMYŠLENÉ ŘEŠENÍ S BEZPROBLÉMOVOU INTEGRACÍ DO VŠECH INTERIÉRŮ.

EasyHOME® Auto udržuje konstantní průtok vzduchu bez ohledu na venkovní a vnitřní podmínky (vítr, vlhkost, obsazenost, atd.).

## Automatická výměna vzduchu

EasyHOME® Auto zajišťuje stálou výměnu vzduchu potřebnou pro dobré vnitřní prostředí.

## Jednoduchá instalace

Montáž EasyHOME® Auto je jednoduchá a intuitivní díky piktogramům a zjednodušenému elektrickému připojení. Verze pro půdní prostory může být zavěšena pro eliminaci přenosu vibrací na konstrukci střechy. Pro upevnění verze Compact stačí pouze dva vruty.

## Bezproblémová integrace

Pouze u firmy Alde EasyHOME® Auto může být bezproblémově integrován do všech interiérů s novými mřížkami ColorLINE®.



**INTUITIVNÍ**  
Značení napojení  
piktogramy



24/7



## KOMPATIBILNÍ S ALGAINÉ

• Patentovaný EasyCLIP systém (1)



**EasyCLIP®**  
Exklusivně pro  
Alde

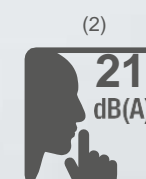









(1) Dostupné jako příslušenství.  
(2) Začíná na 26 dB(A) (Akustický tlak na mřížce ColorLINE® v kuchyni, vzdálenost 2 m.)  
(3) Také dostupné v provedení COMPACT.

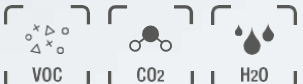









# SORTIMENT

REAGUJE NA



						
MAXIMÁLNÍ POČET SANITÁRNÍCH MÍSTNOSTÍ	HLUK NA KUCHYŇSKÉ MŘÍŽCE (5)	PRŮMĚRNÁ SPOTŘEBA ELEKTRINY	ENERGETICKÁ TŘÍDA	M³/h MAX	dB(A) MAX	PROPOJENÉ S TELEFONEM









## UNIVERZÁLNÍ instalace

VENTILACE A FILTRACE		PureAIR COMPACT CONNECT 		4	21 dB(A)	7 W	<b>B</b> (2)	400	44	Standard
		PureAIR COMPACT PREMIUM 		4	21 dB(A)	7 W	<b>B</b> (2)	400	44	Možné s Aldes Connect™
		PureAIR COMPACT CLASSIC 		4	22 dB(A)	14 W	< 30W(3)	241	44	N.A.

VENTILACE		Hygro COMPACT PREMIUM SP 		4	32 dB(A)(6)	10.9 W(6)	<b>B</b> (2)	416	49	N.A.
		Hygro COMPACT PREMIUM HP 		4	32 dB(A)	10.9 W	<b>B</b> (2)	325	44	
		Hygro COMPACT PREMIUM MW 		4	31 dB(A)	8.4 W	<b>B</b> (2)	248	42	
		Hygro COMPACT CLASSIC 		4	32 dB(A)	20.7 W	< 30W(3)	221	46	
		Auto COMPACT CLASSIC 		4	23 dB(A)	14 W	< 30W(3)	241	44	

## instalace NA PŮDU

VENTILACE A FILTRACE		PureAIR CLASSIC 		4	26 dB(A)	14 W	< 30W(3)	241	45	N.A.
----------------------	---	---	---	---	----------	------	----------	-----	----	------

VENTILACE		Hygro PREMIUM SP 		7	32 dB(A)(6)	11.8 W(6)	<b>B</b> (2)	418	53	N.A.
		Hygro PREMIUM HP 		7	32 dB(A)	11.8 W	<b>B</b> (2)	333	49	
		Hygro PREMIUM MW 		7	31 dB(A)	8.1 W	<b>B</b> (2)	276	48	
		Hygro CLASSIC 		4	32 dB(A)	20.5 W	<30W(3)	213	42	
		Auto CLASSIC 		4	26 dB(A)	14 W	< 30W(3)	241	45	

## Věděli jste?



- Vzdálené řízení kvality vzduchu
- Aldes Connect™ Box modem jako standard
- Ultra úsporný motor MICRO-WATT
- Technologie exklusivně pro ALDES



- Ultra úsporný motor MICRO-WATT

### PREMIUM MICRO-WATT

- Optimální volba pro většinu zákazníků

### PREMIUM MICRO-WATT HP - HIGH PRESSURE

- Výběr ze 2 tlakových křivek, upravitelné na místě
- Přispůsobí se i velkým rodinným domům

### PREMIUM MICRO-WATT SP - 7 TLAKOVÝCH nastavení

- Více rychlostní jednotka
- Výběr ze 7 tlakových křivek, upravitelné na místě
- Řada určená pro evropský trh.



- Základní řada s minimálními investičními náklady

(1) Average daily power consumption according to occupancy scenarios defined by Aldes.  
 (2) V souladu s regulací "eco-design" 1253/2014 a regulací o energetických štítcích 1254/2014  
 (3) V souladu s regulací "eco-design" 1253/2014 a vyjmutu z regulace o energetických štítcích 1254/2014, protože maximální příkon je <30 W.  
 (4) Sound power radiated by unit.  
 (5) Akustický tlak ve 2 m  
 (6) Tlaková křivka 3



Chcete-li se dozvědět více o systéme centrální podtlakové ventilace pro residenční objekty,  
Navštivte náš showroom [www.vzduchotechnika-ventilace.cz](http://www.vzduchotechnika-ventilace.cz)